

# 協賛プラン詳細

# D

30万円



F.HANABI

# D

30万円

## 協賛プラン広告詳細

1

6/25 〆切

※掲載サイズ・配置等はデザイン、協賛口数の都合上、変更になる場合がございます。



### 公式 H・P

協賛申込み後随時掲載

6/15 から先行チケット販売スタート

6/29 から一般チケットローチケ販売スタート

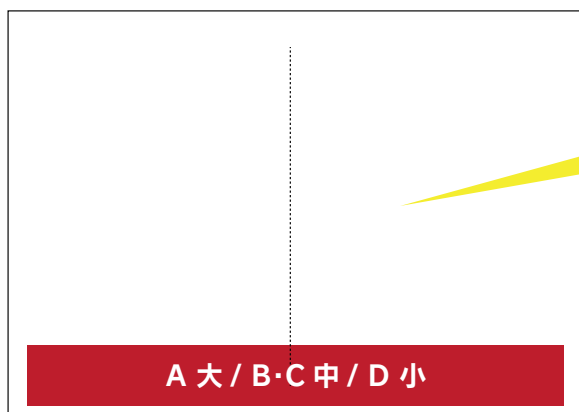

### 開催前 B3 ちらし (515×364) 見開き 会場説明・ローチケ案内

朝刊折込み 福知山全域配布 17,100 枚

福知山市内 ポスティング約 24,920 軒



掲載は企業名又は氏名のみになります。  
(ロゴが無い場合テキスト掲載)

# D

30万円

## 協賛プラン広告詳細

2

6/25 〆切

※掲載サイズ・配置等はデザイン、協賛口数の都合上、変更になる場合がございます。



イメージ

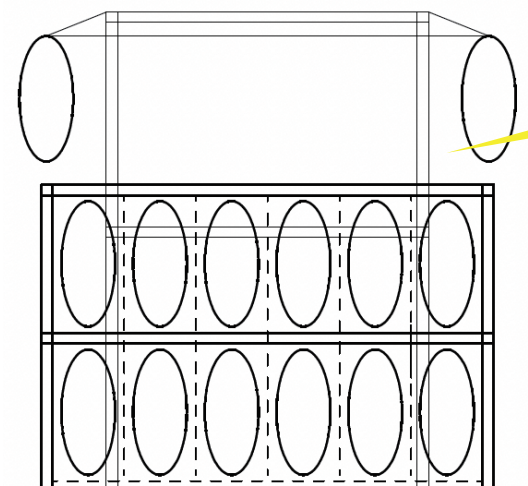

櫓正面

### 当日会場提灯広告

企業名はテキストのみ

※英字が長い場合カタカナ・ひらがなになる場合があります。

大：1,050×500

**A 大 2 体**

**B・C 大 1 体**

中：600×340

**D 中 1 体**

小：470×240

**E 小 1 体**

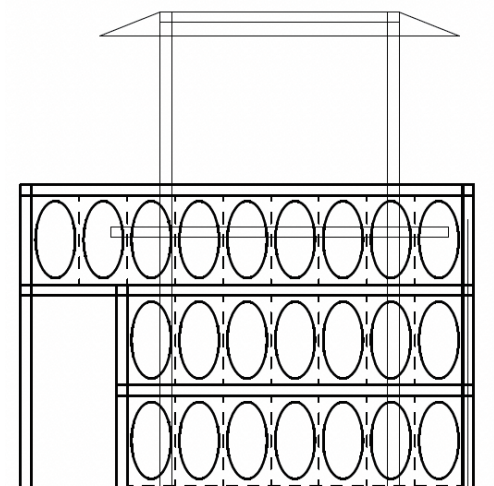

櫓側面

イメージ



F.HANABI

# D

30万円

## 協賛プラン広告詳細

3

6/25〆切

※掲載サイズ・配置等はデザイン、協賛口数の都合上、変更になる場合がございます。

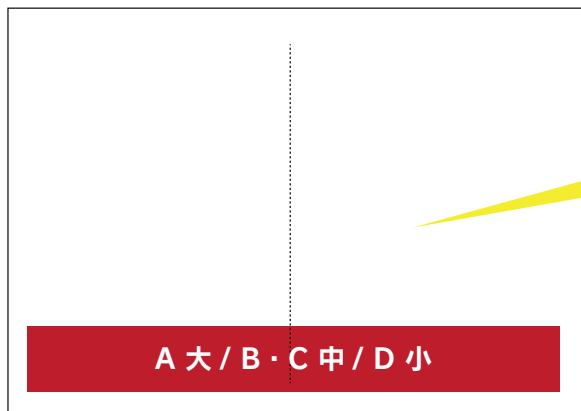

大会当日アンケートパンフ B4(364×257)見開き

当日 20,000 枚配布



当日看板

設置箇所 2箇所



当日スポンサー紹介横断幕

設置箇所 4箇所

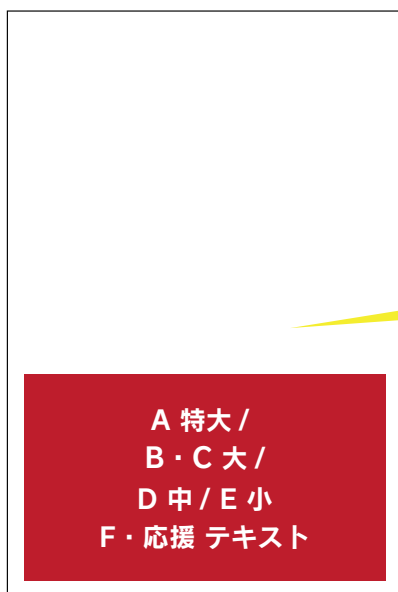

大会後御礼広告

8月下旬  
福知山全域



F.HANABI

掲載は企業名又は氏名のみになります。  
(ロゴが無い場合テキスト掲載)

# D

30万円

4

6/25必切

## 協賛プラン特典詳細



- 優待シート (3m×3m) **1**シート  
※1シート約7名

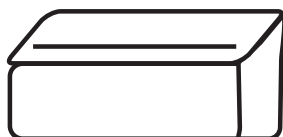

- 優待指定席 **3**席  
※河川敷階段部分

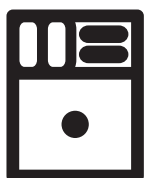

- 花火弁当 **5**個



- 記念Tシャツ **3**着



- 記念ステッカー **5**枚



F.HANABI