

# 協賛プラン詳細

# C

100万円

企業版ふるさと納税プランあり

※企業版ふるさと納税プランの特典詳細はお問合せください。



F.HANABI

# C

100万円

## 協賛プラン広告詳細

1

6/5月切

※掲載サイズ・配置等はデザイン、協賛口数の都合上、変更になる場合がございます。



### Tシャツ (Back)

福知山 HANABI 実行委員会メンバー  
ボランティアスタッフ 着用  
約 520 着

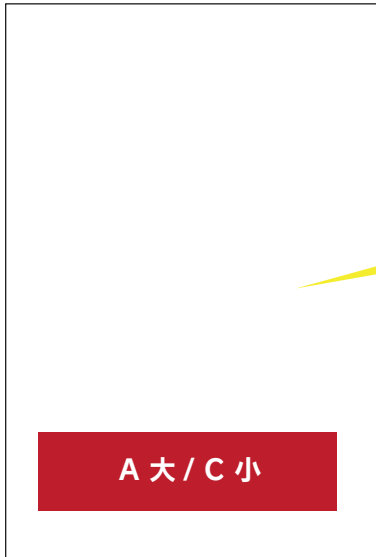

### ポスター A1 (594×841)

6月中旬から福知山市内  
掲示スタート

#### 【掲示箇所】

主要駅, 福知山市公共施設, 福知山市内各所  
500 枚

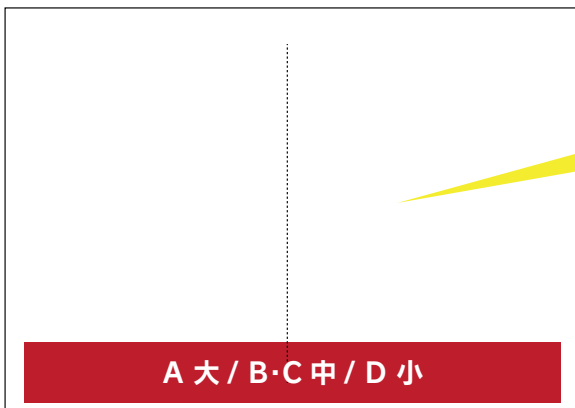

### 開催前 B3ちらし (515×364) 見開き 会場説明・ローチケ案内

朝刊折込み 福知山全域配布 17,100 枚  
福知山市内 ポスティング約 24,920 軒



F.HANABI

掲載は企業名又は氏名のみになります。  
(ロゴが無い場合テキスト掲載)

# C

100万円

## 協賛プラン広告詳細

2

6/5必切

※掲載サイズ・配置等はデザイン、協賛口数の都合上、変更になる場合がございます。



### 公式 H・P

協賛申込み後随時掲載

6/15 から先行チケット販売スタート

6/29 から一般チケットローチケ販売スタート



### 開催前チケット販売案内 両丹広告 5 段通し (376×166)

8/5 掲載

福知山全域配布 16,800 枚

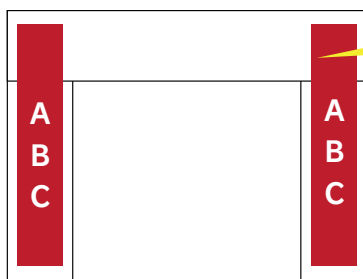

### 入退場ゲート

当日会場に数箇所設置



### 交通規制のコーステープ

当日会場に数箇所設置

その他、  
フリーペーパー・新聞等に掲載予定



掲載は企業名又は氏名のみになります。  
(ロゴが無い場合テキスト掲載)

# C

100万円

## 協賛プラン広告詳細

3

6/5月切

※掲載サイズ・配置等はデザイン、協賛口数の都合上、変更になる場合がございます。



イメージ

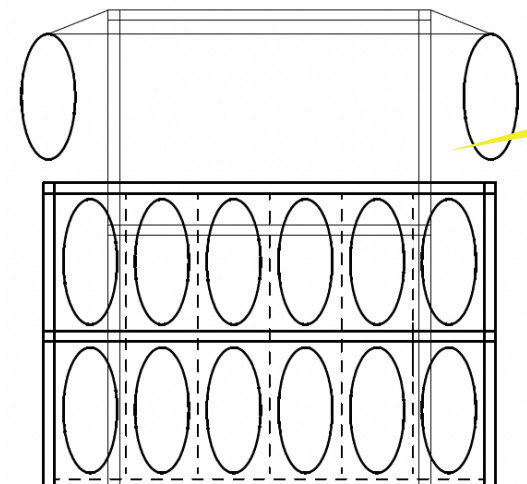

櫓正面

### 当日会場提灯広告

企業名はテキストのみ

※英字が長い場合カタカナ・ひらがなになる場合があります。

大：1,050×500

**A 大 2 体**

**B・C 大 1 体**

中：600×340

**D 中 1 体**

小：470×240

**E 小 1 体**

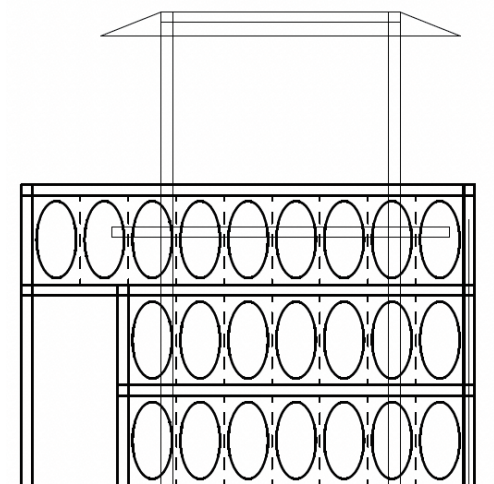

櫓側面

イメージ



F.HANABI

# C

100万円

## 協賛プラン広告詳細

4

6/5月切

※掲載サイズ・配置等はデザイン、協賛口数の都合上、変更になる場合がございます。

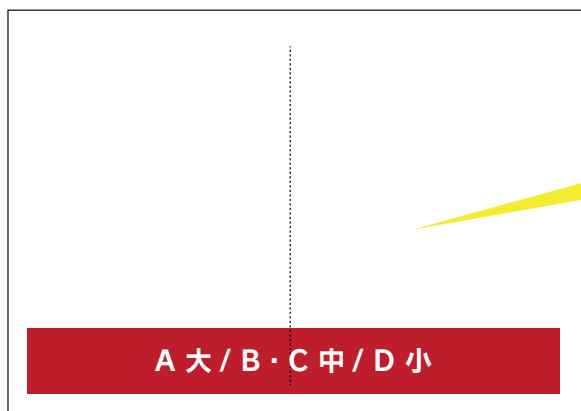

大会当日アンケートパンフ B4(364×257)見開き

当日 20,000 枚配布



当日看板

設置箇所 2箇所



当日スポンサー紹介横断幕

設置箇所 4箇所

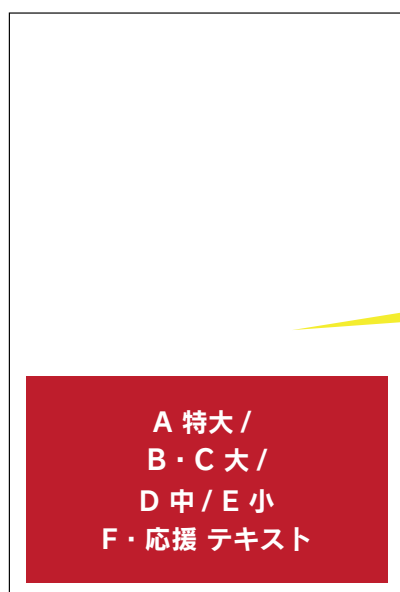

大会後御礼広告

8月下旬  
福知山全域



F.HANABI

掲載は企業名又は氏名のみになります。  
(ロゴが無い場合テキスト掲載)

## 協賛プラン特典詳細



- ・ 入退場専用ゲートの利用

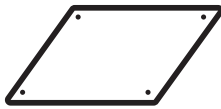

- ・ 優待シート (3m×3m) **2**シート  
※1シート約7名

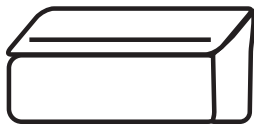

- ・ 優待指定席 **5**席  
※河川敷階段部分



- ・ 花火弁当 **15**個



- ・ 記念 T シャツ **10**着



- ・ 記念ステッカー **10**枚

