

協賛プラン詳細

B

500万円

企業版ふるさと納税プランあり



F.HANABI

B

500万円

協賛プラン広告詳細

1

6/5必切

※掲載サイズ・配置等はデザイン、協賛口数の都合上、変更になる場合がございます。



公式 H・P

協賛申込み後随時掲載

6/15 から先行チケット販売スタート

6/29 から一般チケットローチケ販売スタート

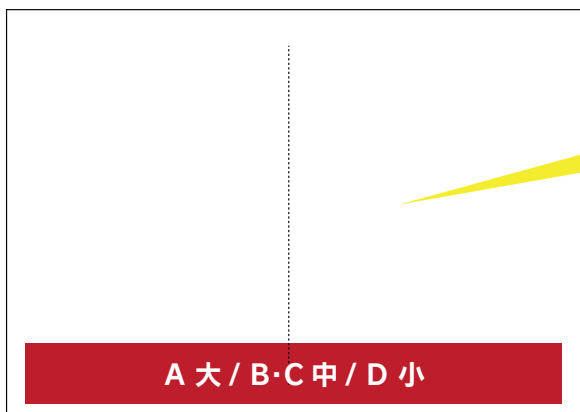

開催前 B3ちらし (515×364) 見開き 会場説明・ローチケ案内

朝刊折込み 福知山全域配布 17,100 枚

福知山市内 ポスティング約 24,920 軒

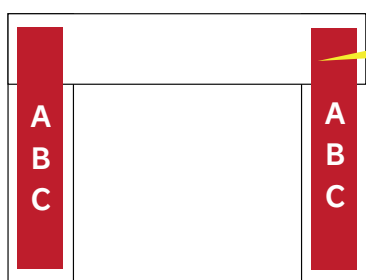

入退場ゲート

当日会場に数箇所設置



交通規制のコーステープ

当日会場に数箇所設置

その他、
フリーペーパー・新聞等に掲載予定



掲載は企業名又は氏名のみになります。
(ロゴが無い場合テキスト掲載)

B

500万円

協賛プラン広告詳細

2

6/5月切

※掲載サイズ・配置等はデザイン、協賛口数の都合上、変更になる場合がございます。



イメージ

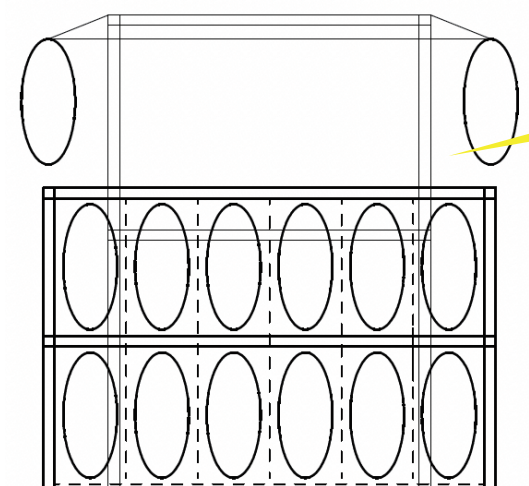

櫓正面

当日会場提灯広告

企業名はテキストのみ

※英字が長い場合カタカナ・ひらがなになる場合があります。

大：1,050×500

A 大 2 体

B・C 大 1 体

中：600×340

D 中 1 体

小：470×240

E 小 1 体

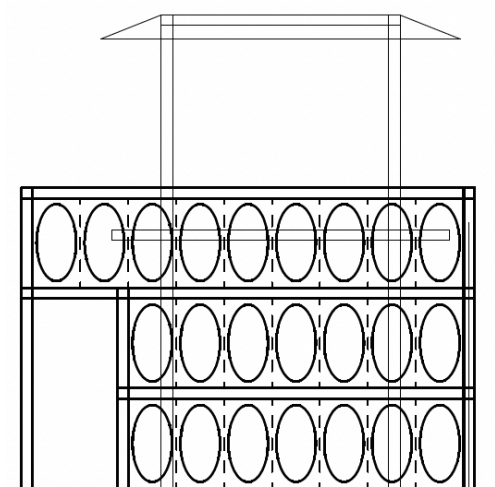

櫓側面

イメージ



F.HANABI

B

500万円

協賛プラン広告詳細

3

6/5月切

※掲載サイズ・配置等はデザイン、協賛口数の都合上、変更になる場合がございます。

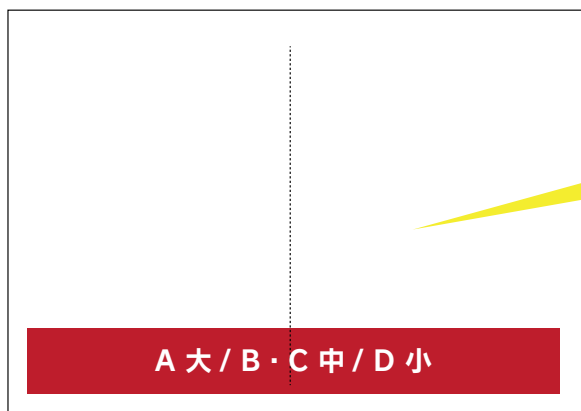

大会当日アンケートパンフ B4(364×257)見開き

当日 20,000 枚配布



当日看板

設置箇所 2箇所



当日スポンサー紹介横断幕

設置箇所 4箇所

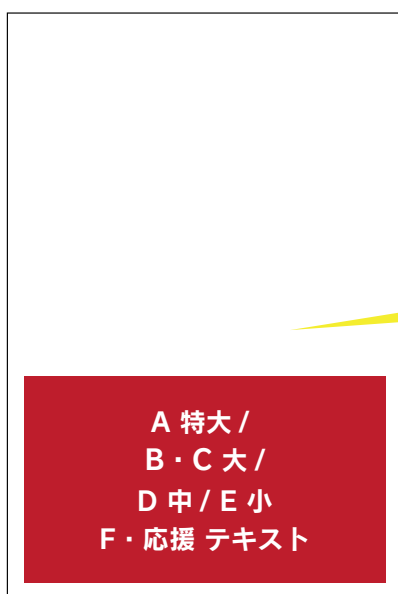

大会後御礼広告

8月下旬
福知山全域



F.HANABI

掲載は企業名又は氏名のみになります。
(ロゴが無い場合テキスト掲載)

B

500万円

4

6/5必切

協賛プラン特典詳細



- ・ 入退場専用ゲートの利用



- ・ 優待シート (3m×3m) **2**シート
※1シート約7名

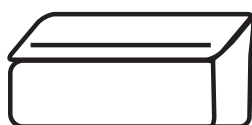

- ・ 優待指定席 **10**席
※河川敷階段部分



- ・ 花火弁当 **15**個



- ・ 記念Tシャツ **10**着



- ・ 記念ステッカー **20**枚



F.HANABI